

Varenummer: 4320000221
Beskrivelse: Rota-fix spændelement A 22x47
Rustfast stål

Mål

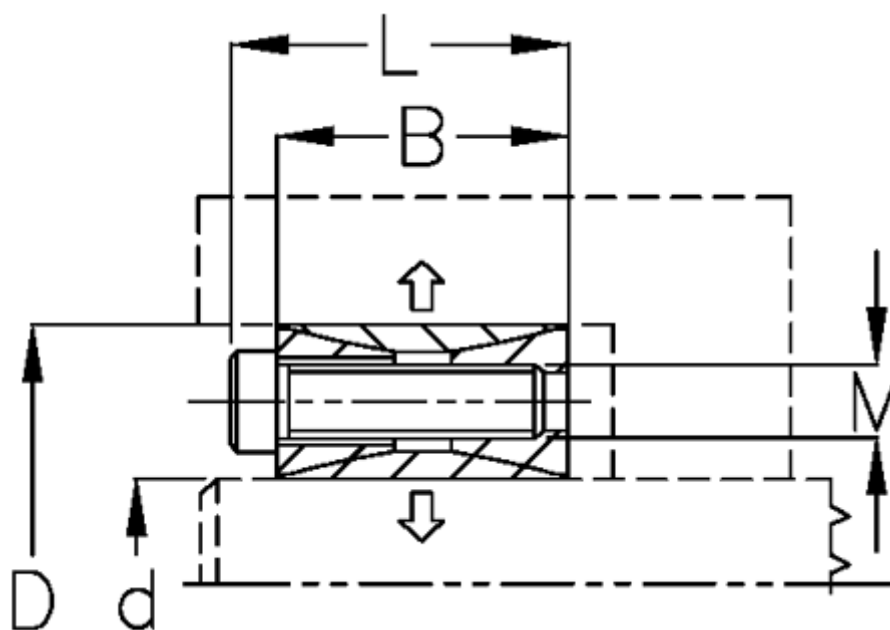

B mm	= 20
d H8 mm	= 22
D mm	= 47
F kN aksialkraft	= 16.8
L mm	= 26
M mm	= M6
Overfladeruhed	= R? ? 3.2 μ m
P N/mm ² fladetryk på aksel/nav	= 31

T Nm drejningsmoment	= 180
Tolerance	= Aksel k11-h11, Nav M6
Ts Nm boltetilspændingsmoment	= 8.8